

BJ maskinfødder - 80 mm (BJLF80/BJLF81)

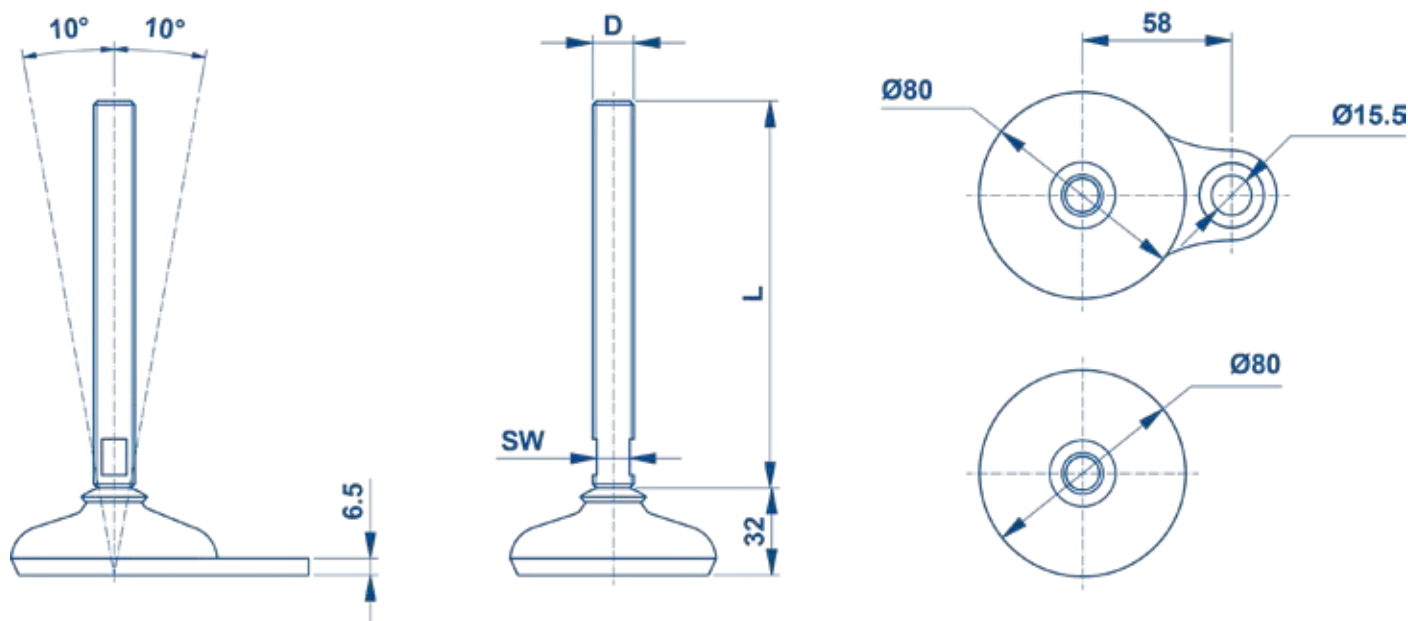

Varenr. uden fikseringsplade	Varenr. med fikseringsplade	Spindellængde (L) [mm]	Dimensioner (D) [mm]	Spindelvidde (SW) [mm]	Ca. maks. belastning [N]	Vægt uden fikseringsplade [kg]	Vægt med fikseringsplade [kg]
BJFL-80-M12-120	BJFL-81-M12-120	120	M12	10	12.600	0,36	0,41
BJFL-80-M12-150	BJFL-81-M12-150	150	M12	10	7.300	0,38	0,43
BJFL-80-M16-150	BJFL-81-M16-150	150	M16	13	15.700	0,47	0,52
BJFL-80-M16-200	BJFL-81-M16-200	200	M16	13	15.100	0,53	0,59
BJFL-80-M20-150	BJFL-81-M20-150	150	M20	17	15.700	0,58	0,63
BJFL-80-M20-200	BJFL-81-M20-200	200	M20	17	15.700	0,68	0,74